

拆箱

收到订单后，打开包装并检查产品和配件。**必须在24小时内报告损坏情况。**

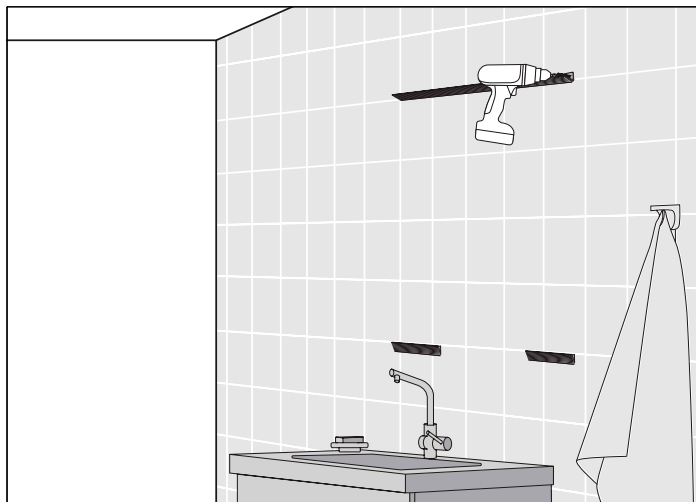

1 把支架黏贴在墙上
把支架用螺丝固定在墙上

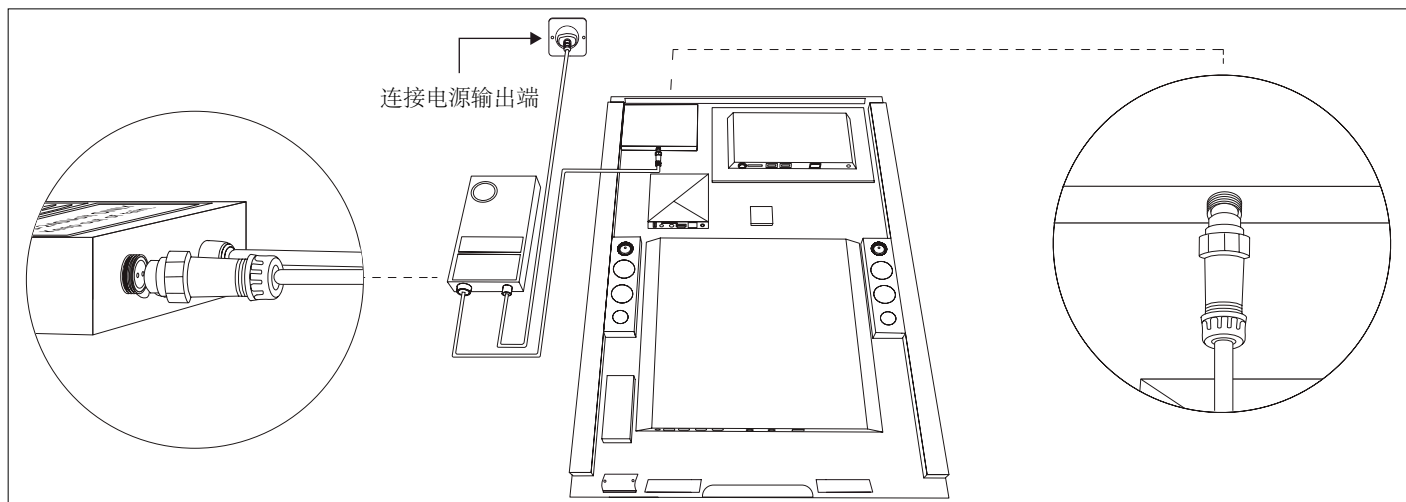

2 插入电源
将镜子连接到电源。

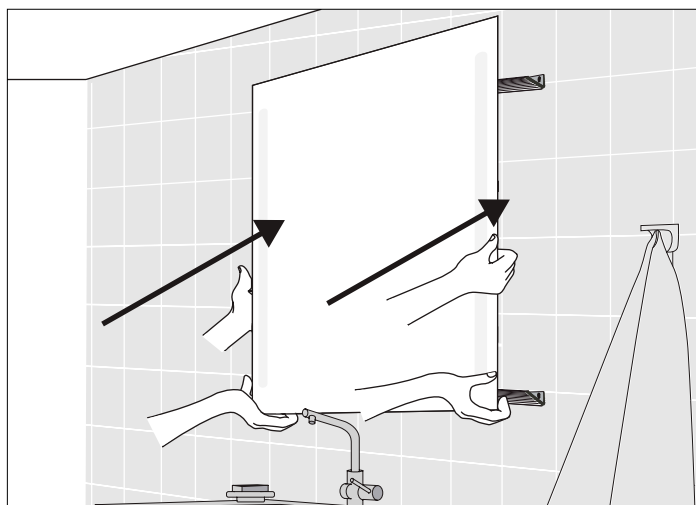

3 把镜子挂起来
把镜子挂在您事先安装在墙上的挂件上。

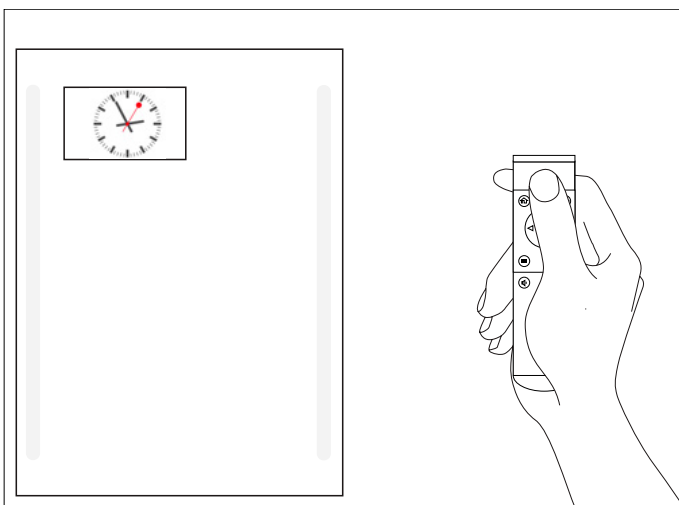

4 打开12.1”显示屏
用智能遥控器按下电源按钮打开12.1”显示屏

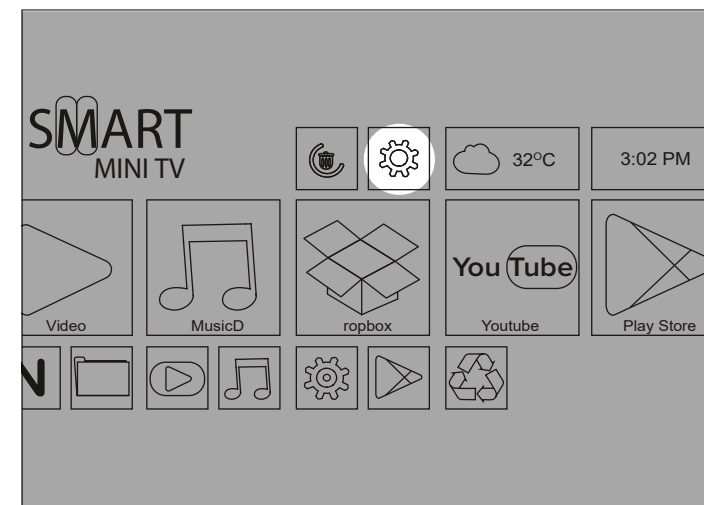

5 连接到网络
屏幕打开后，单击看起来像齿轮的图标。在设置菜单中，您可以连接网络。

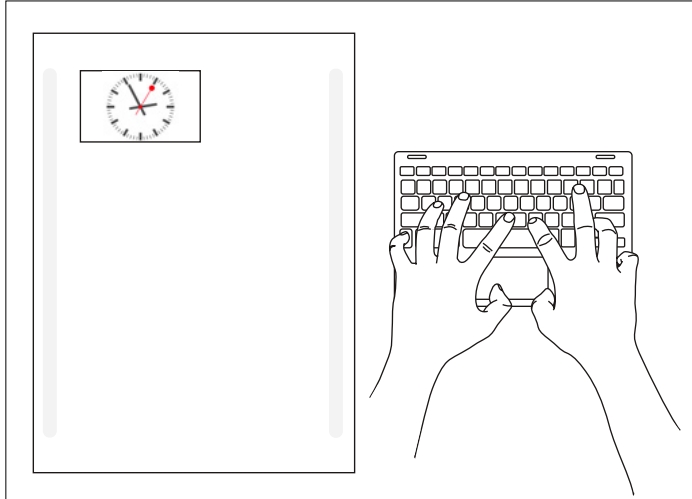

6 管理和个性化
使用键盘安装和控制智能应用程序。

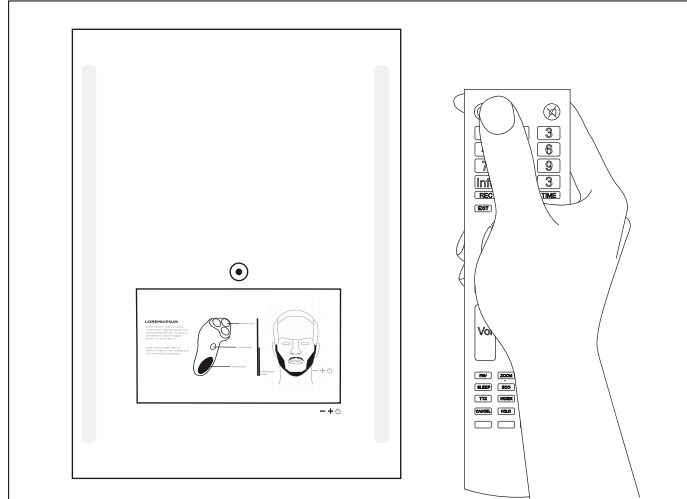

7 打开电视
按下位于Evervue遥控器的左上部分的电源按钮打开智能电视。

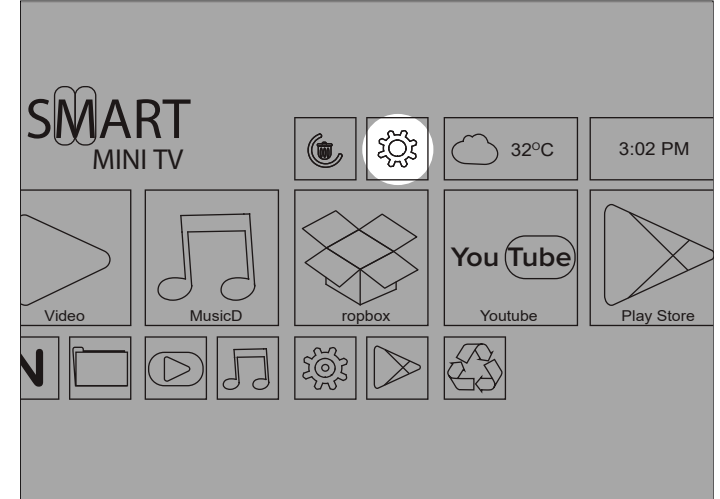

8 连接到网络
再次找到齿轮图标并连接到互联网。

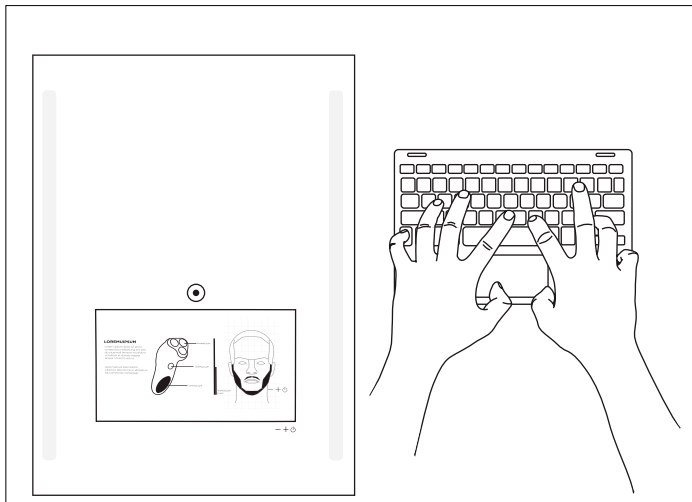

9 管理和个性化
使用键盘安装和控制智能应用程序。这个智能电视也是触摸屏。

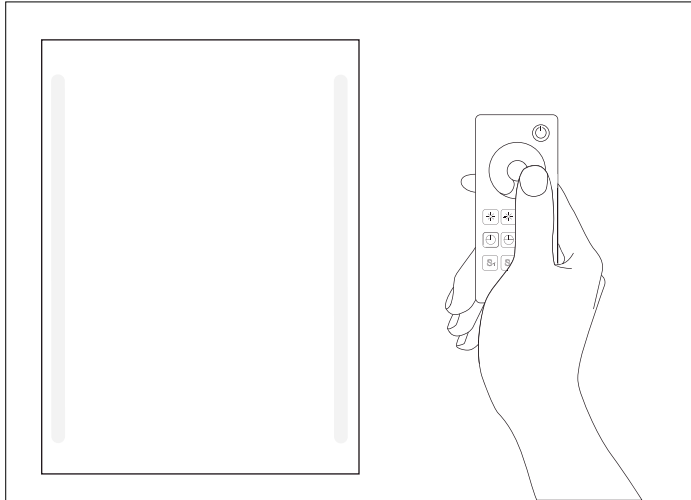

方案1

可以使用标配的RM100调光器控制镜面的灯光明亮色彩变化。



方案2

注意：挥手开关控制功能仅在镜子整体功能被启动后才能工作。

这面镜子还具有无接触开关功能。简单在镜子的右下方挥挥手，就打开和关闭灯光。

Qaio智能镜-如何安装应用程序

选项1：在线下载APK



1 下载APK
在线下载APK。

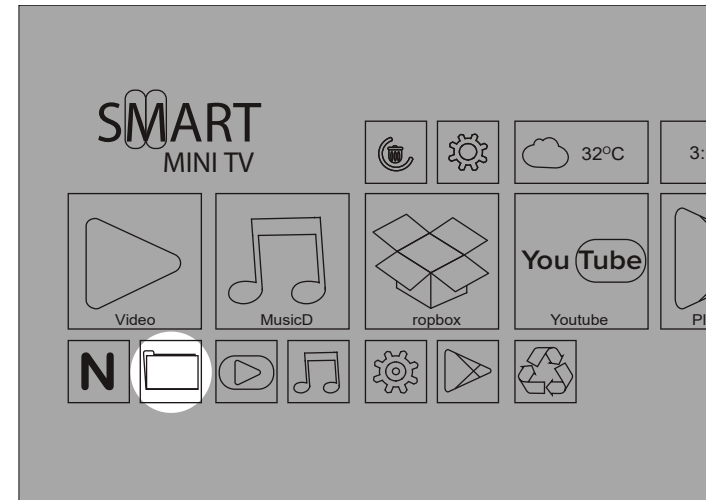

2 安装APK。
下载完成后，转到“文件管理器”并找到您下载的APK。单击它，它将被安装。

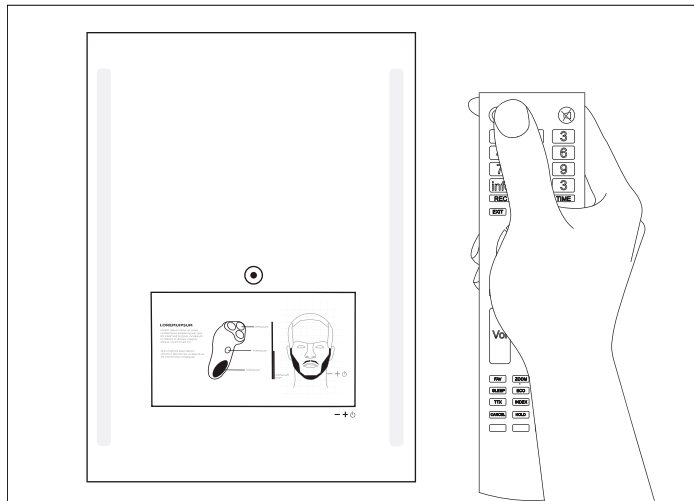

1 打开电视
按下位于Evervue遥控器的左上部分的电源按钮打开智能电视。

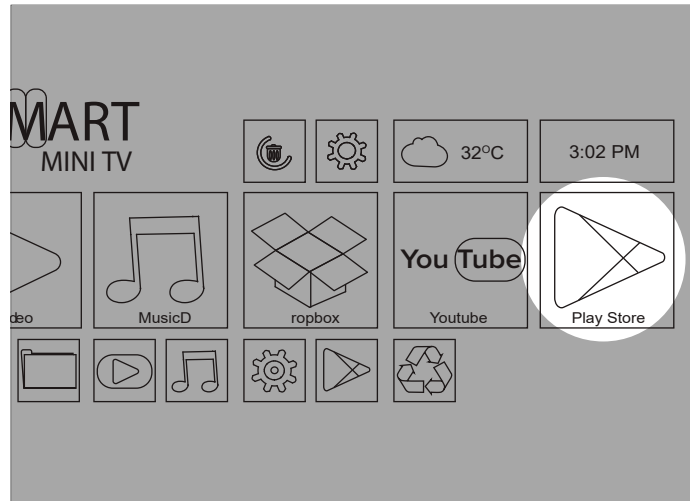

2 单击 Play Store图标
去游戏商店。

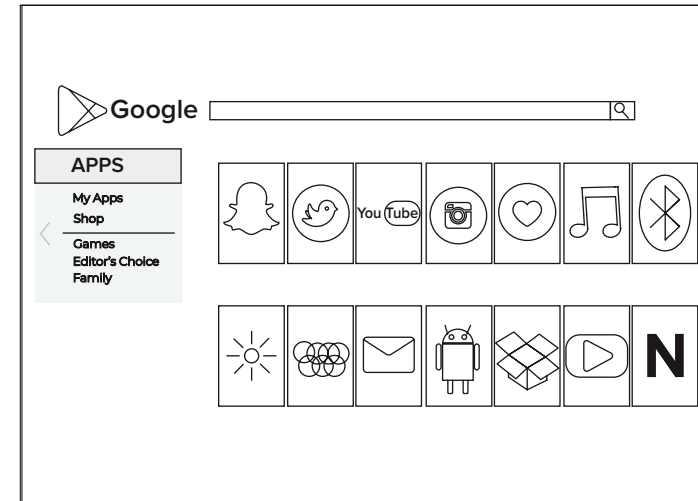

3 浏览
找到您想要的应用程序并下载。

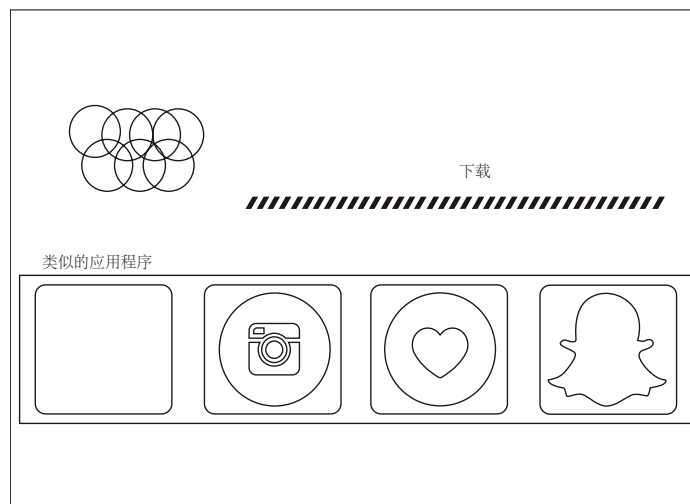

4 安装
单击安装并等待下载完成。